

# PORTOFINO Plain

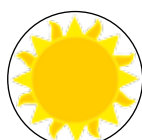

PROTECTION SOLAIRE

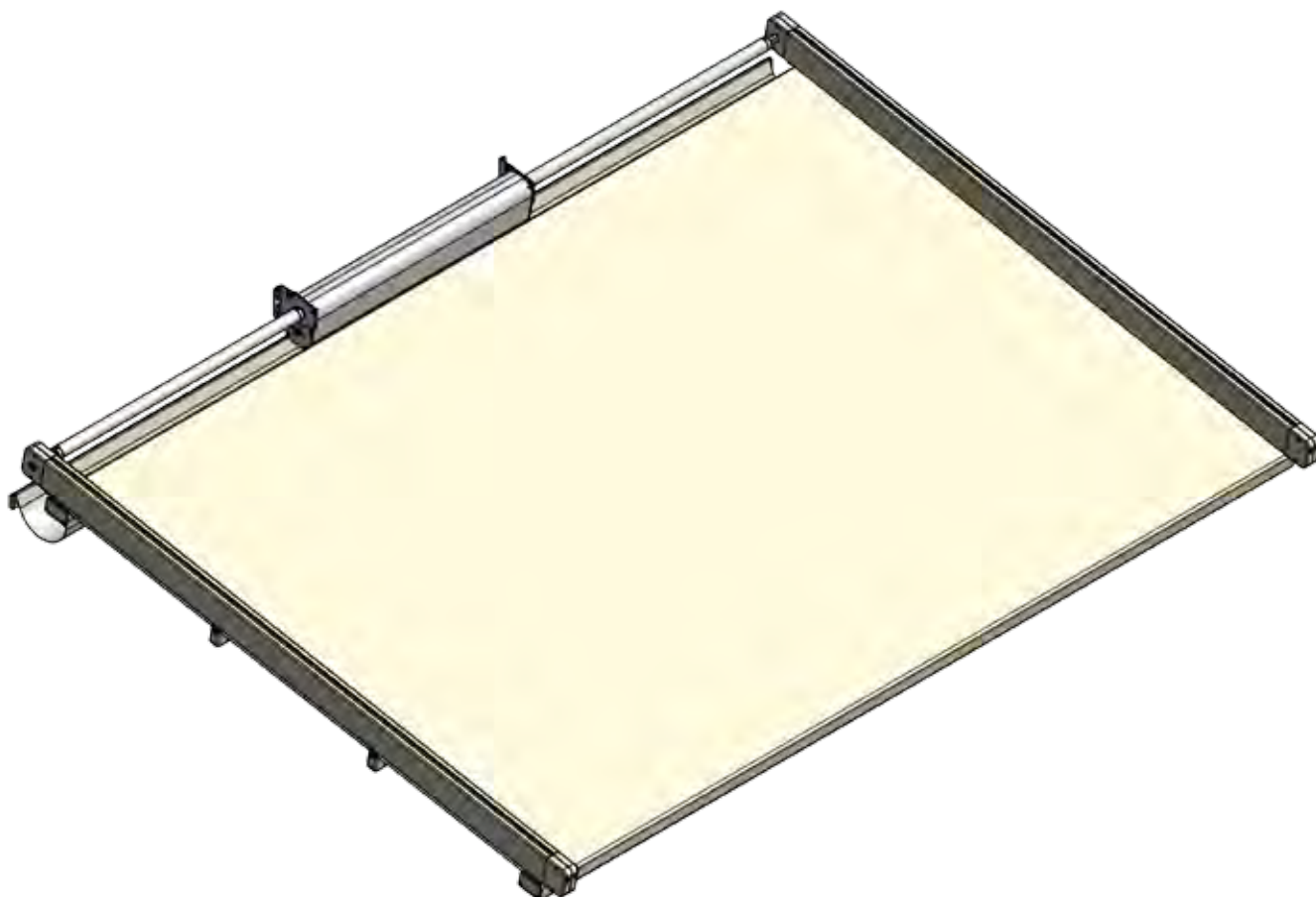

RESISTANCE AU VENT

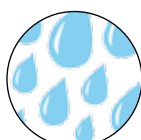

PROTECTION PLUIE



TOILE IGNIFUGÉE



MARQUAGE CE

Portofino Plain est une pergola à toile repliable et coulissante. La toile glisse dans les coulisses en aluminium grâce à un système de chariots qui ne nécessitent aucun entretien. La toile occultante en PVC blanc ou ivoire est ignifugée classe 2. Les traverses sont de la même couleur de la toile. Les coulisses, les poteaux et les profils sont laqués selon les directives QUALICOAT, c'est-à-dire laqués en poudres époxy à base de résines de polyester, résistantes aux rayons U.V. Coloris armature standard : blanc, ivoire ou marron. Portofino Plain peut être posé sur une structure déjà existante. Ce modèle est muni d'un système anti-goutte breveté pour bonne évacuation des eaux de pluie. Manœuvre électrique par moteur Somfy RTS.

## COLORIS EN STOCK.

Thermo laqué  
Blanc RAL 9010



Thermo laqué  
Ivoire RAL 1013



Thermo laqué  
Marron RAL 8017



## Dimensions et caractéristiques techniques

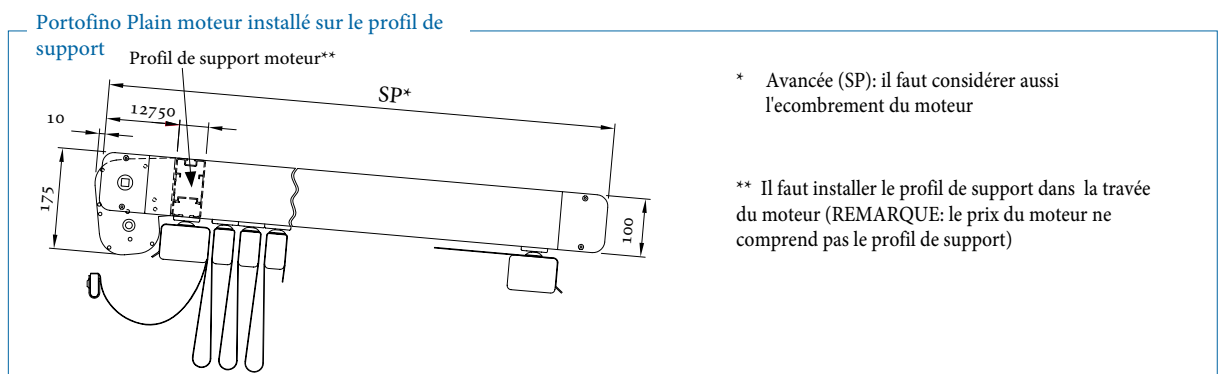
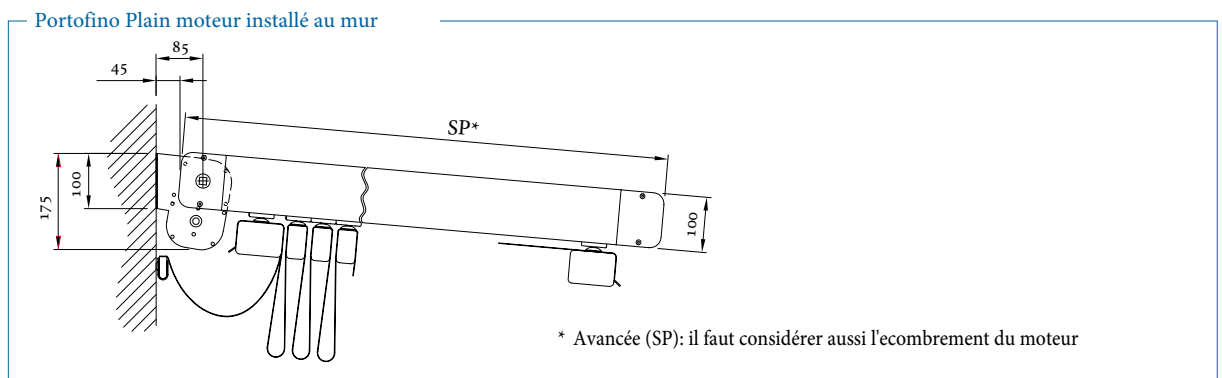
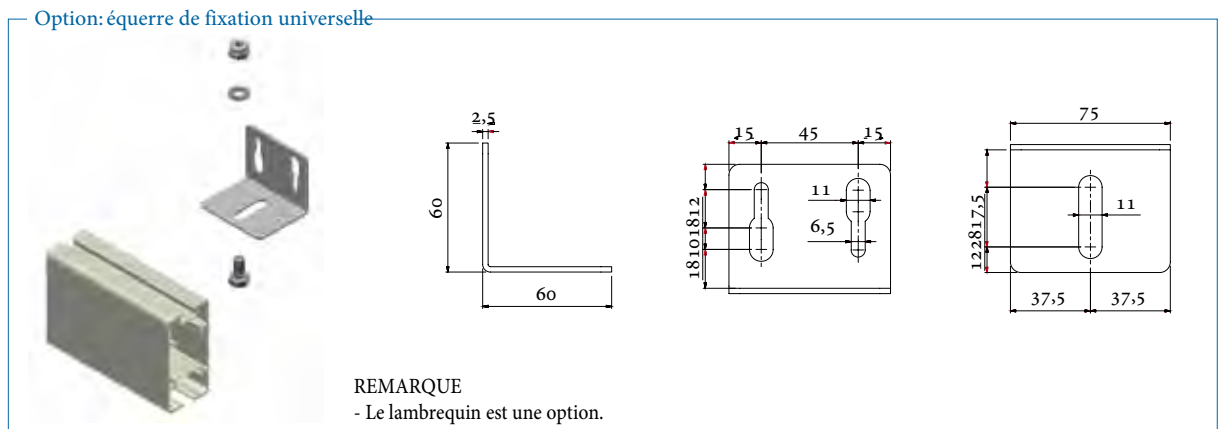
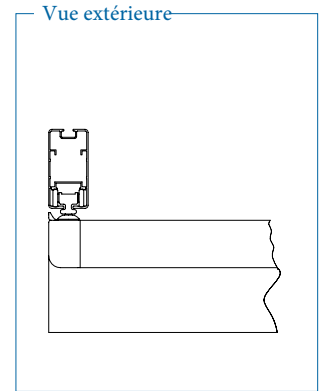
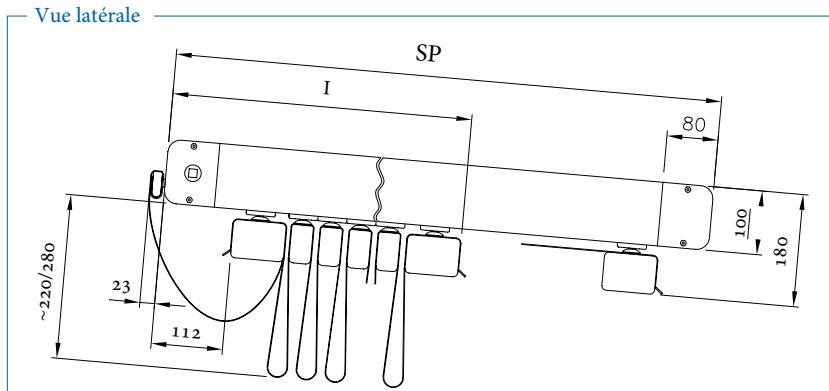

⚠ Veuillez noter que les coloris des dessins techniques dans ce catalogue ont un but purement démonstratif, ils ne représentent pas de coloris disponibles en stock.

# PORTOFINO Plain

## Dimensions et caractéristiques techniques

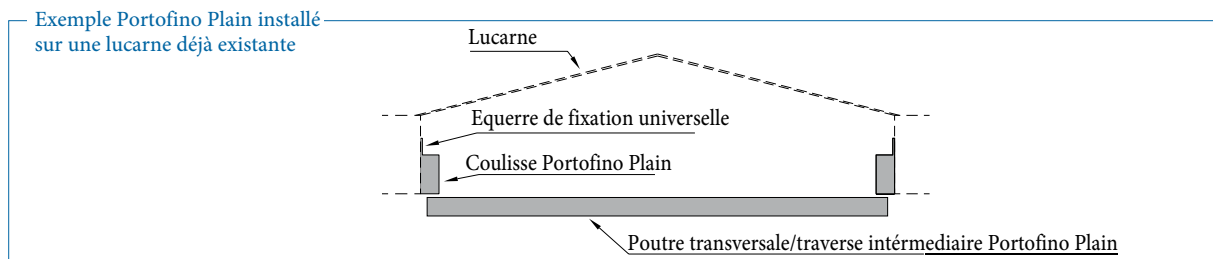
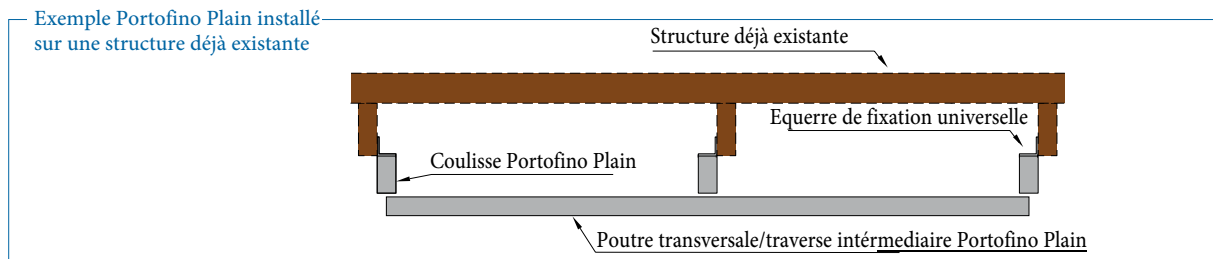
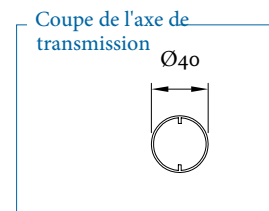
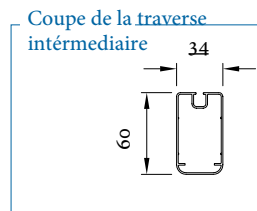
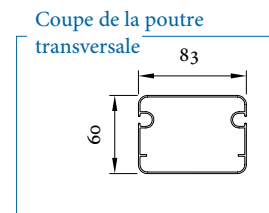
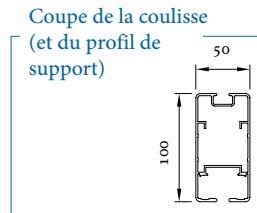
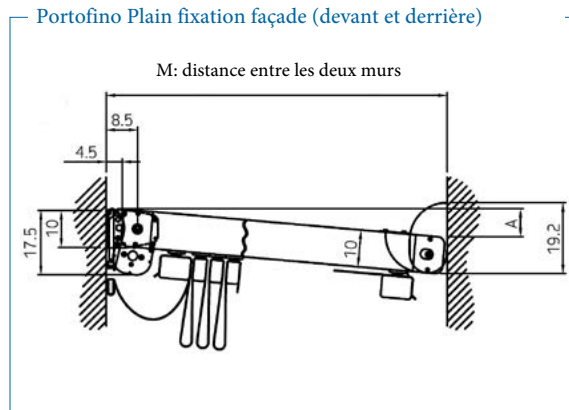

Dimension toile repliée et inclinaison min. avec toile tendue

Avancée Portofino SP (mm.)	N° FR	N° FT	I (mm.)	A* min
2000	2	2	400	300
2500	3	2	440	380
3000	4	2	490	450
3500	5	2	540	530
4000	6	2	590	600
4500	7	2	630	680
5000	8	2	680	750
5500	9	2	730	830
6000	10	2	780	900

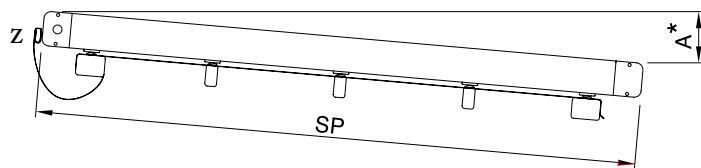

SP: Avancée max.store Portofino (sauf point de fixation Z)  
 FR: Traverses intermédiaires  
 FT: Poutres transversales.  
 I: Dimension du store avec toile repliée  
 A\*: Inclinaison  
 L: Largeur totale store  
 LC1,LC2,LC3: Largeur des travées

Le nombre de traverses intermédiaires n'est donné qu'à titre indicatif.

